

竹垣セット 21型 施工マニュアル

部材表 (竹垣セット21型 22型) 共通

部材			
<p>支柱80角</p>  <p>ブラック・ブラウン・ブロンズ</p>	<p>チャンネル 20</p>  <p>ブロンズ*</p>	<p>胴縁 20</p>  <p>ブロンズ*</p>	<p>パネル木賊</p>  <p>イエロー・ソフトグリーン</p>
<p>アルミ冠</p>  <p>ブラック・ブラウン・ブロンズ</p>	<p>ステンナベビス 4×16mm</p>  <p>骨組み組立用 ブロンズ*</p>	<p>ナベビス小頭 4×16mm</p>  <p>パネル取り付け用 イエロー</p>	

一般的な木賊垣（とくさ）I型の施工部材になります。

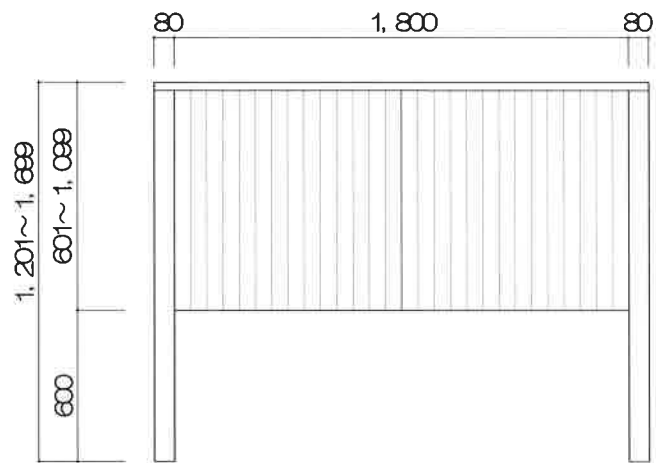
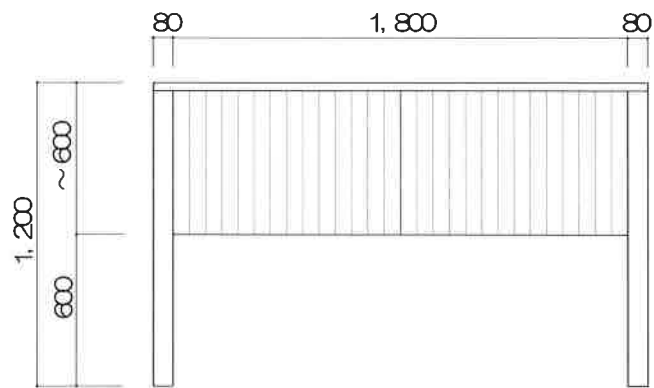
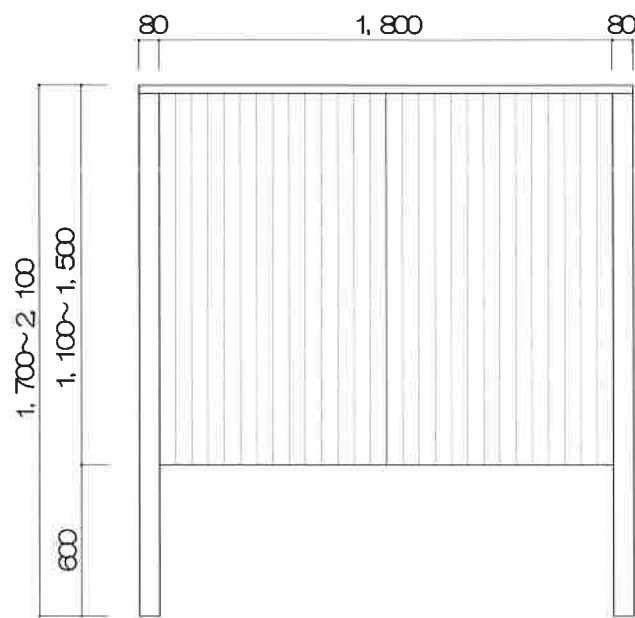
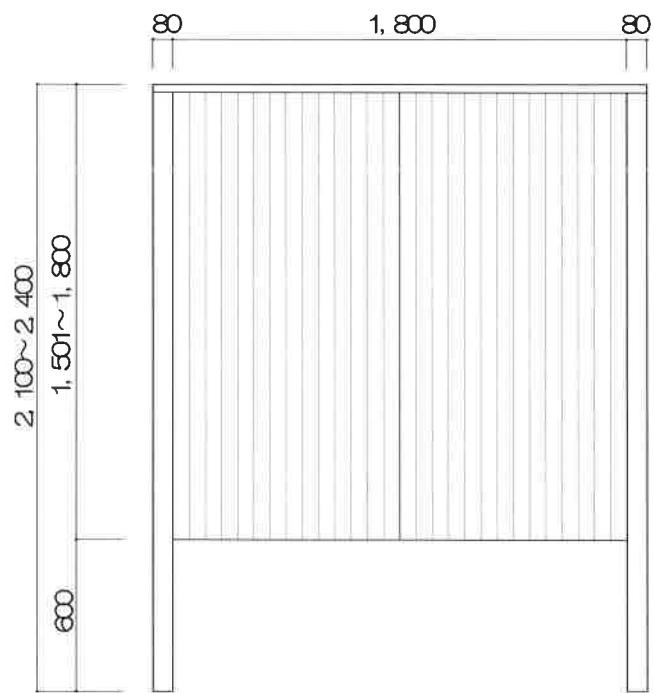

寸法表示は、胴縁の天端になります。

H1800の場合

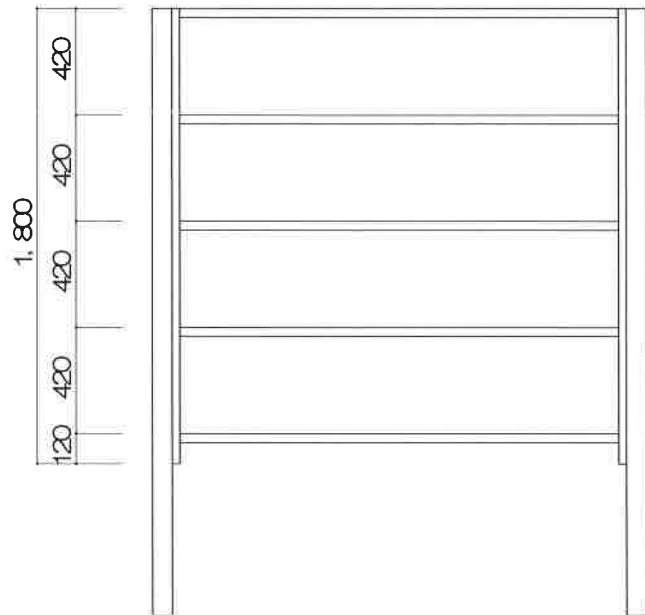

H1500の場合

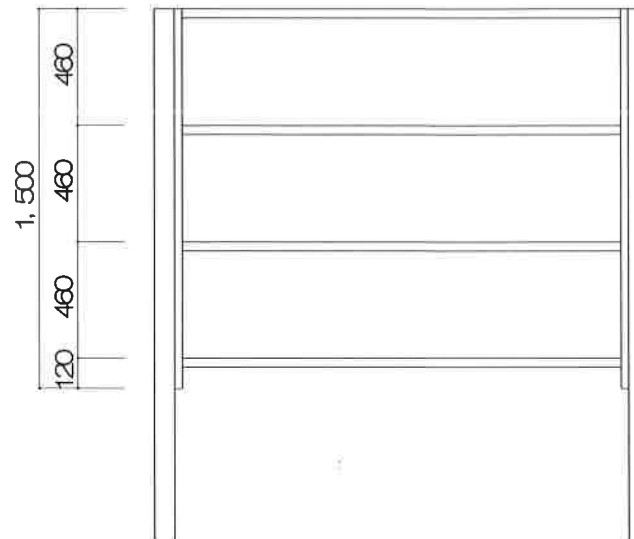

H600の場合

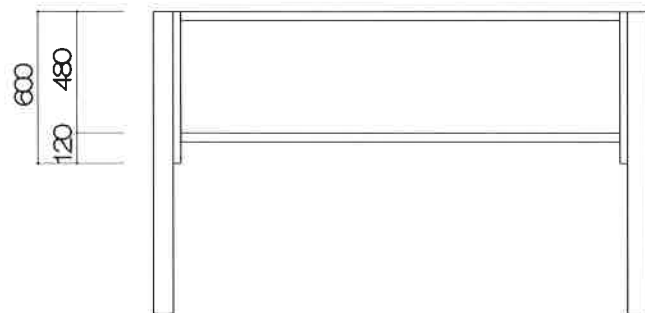

H900の場合

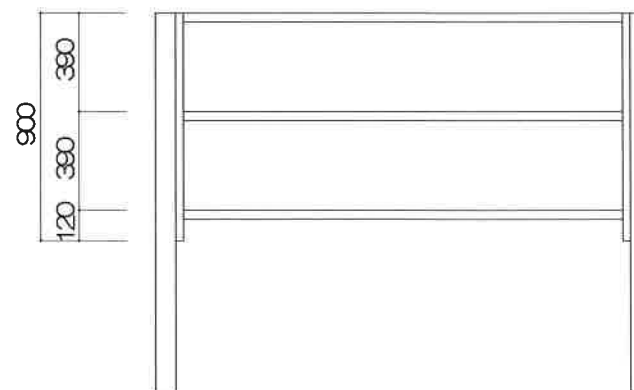

①

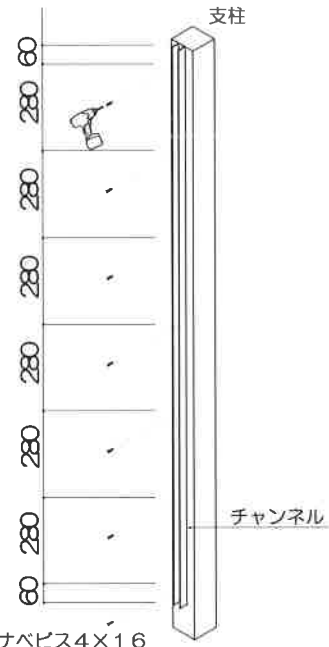

① 支柱設置後、支柱にチャンネルをナベビス4×16で取り付けます。

注) ナベビスで取り付ける際、予め、電動ドリルなどで下穴を開けてから電動ドライバーで取り付けます。
下穴径(3.2mm)

ナベビス4×16
チャンネル取付及びビス位置
(胴縁の位置を確認しビス位置を決めて下さい。)

注) 表示寸法に付いては、目安になります。

片面張の場合

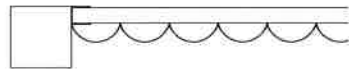

チャンネルを柱の奥に付けると納まりが良いです。

②

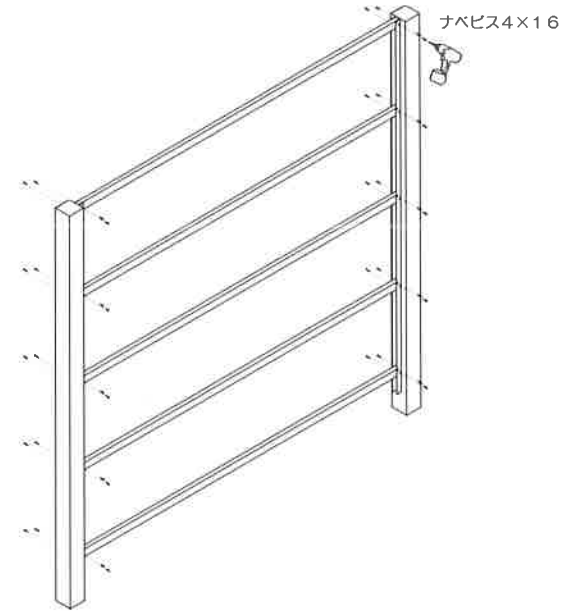

② チャンネルに胴縁をナベビス4×16で取り付けます。
取り付け位置に付いては、図番2/4を参考にしてください。

ナベビスは、表裏対角線上に止めて下さい。
胴縁1本につき、ナベビス8本

注) ナベビスで取り付ける際、予め、電動ドリルなどで下穴を開けてから電動ドライバーで取り付けます。
下穴径(3.2mm)

③

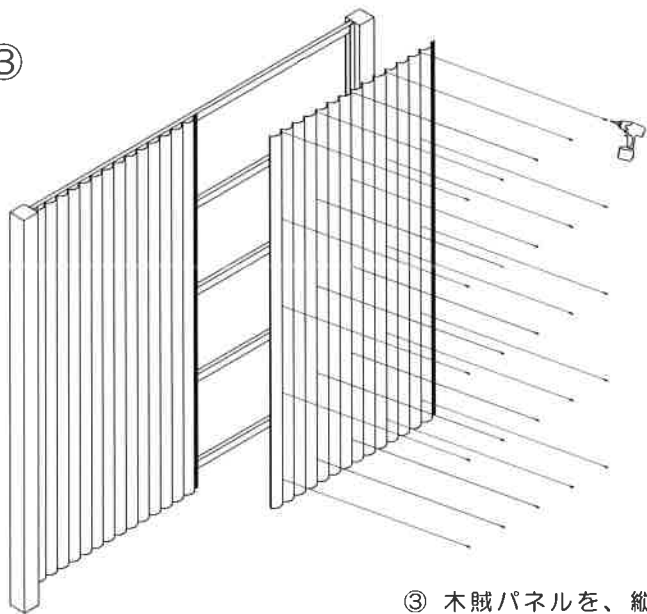

③ 木賊パネルを、縦方向に
ナベビス小頭 4×16 (胴縁の位置)
で取り付けます。

注) ナベビスで取り付けの際、
予め、電動ドリルなどで
下穴を開けてから電動ドライバー
で取り付けます。
下穴径 (3.2mm)

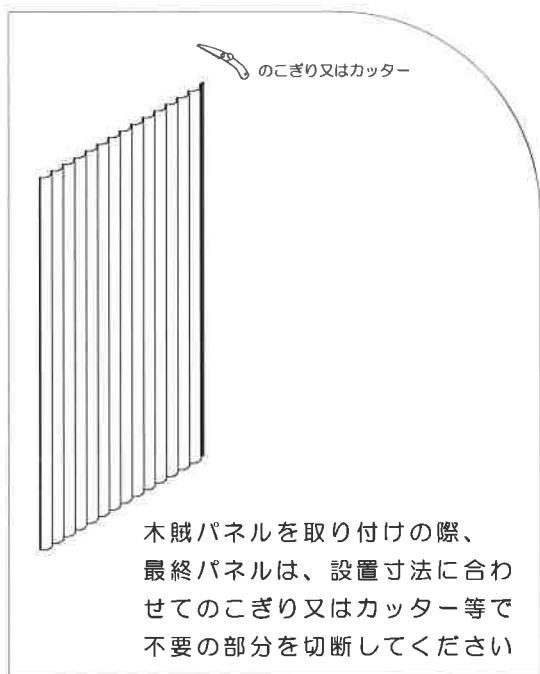

木賊パネルを取り付けの際、
最終パネルは、設置寸法に合わ
せてのこぎり又はカッター等で
不要の部分を切断してください

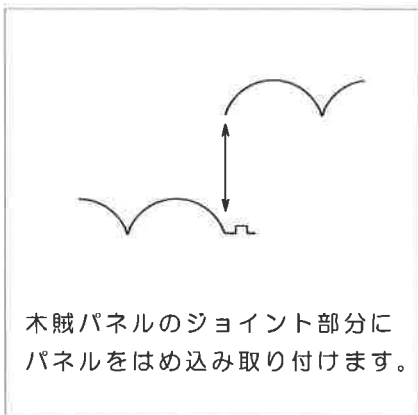

木賊パネルのジョイント部分に
パネルをはめ込み取り付けます。

④

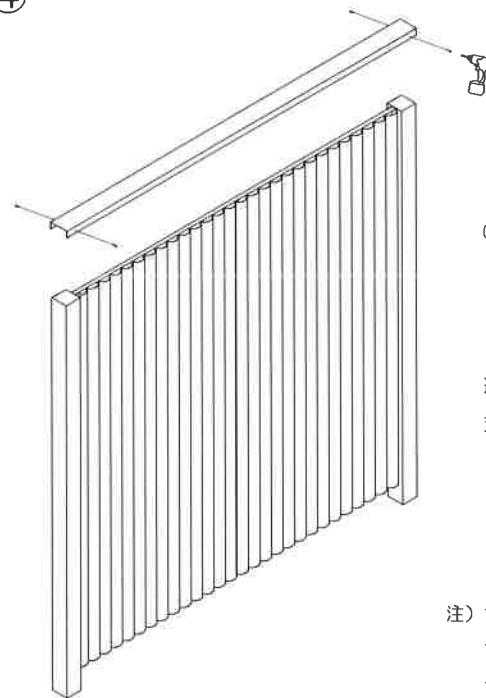

④ アルミ冠を支柱の上からかぶせ
支柱部分にナベビス 4×16 で
取り付けます。

連続して設置する場合、アルミ冠のジョイントは
支柱の位置で行ってください。

注) ナベビスで取り付けの際、予め、電動ドリルなどで
下穴を開けてから電動ドライバーで取り付けます。
下穴径 (3.2mm)

⑤

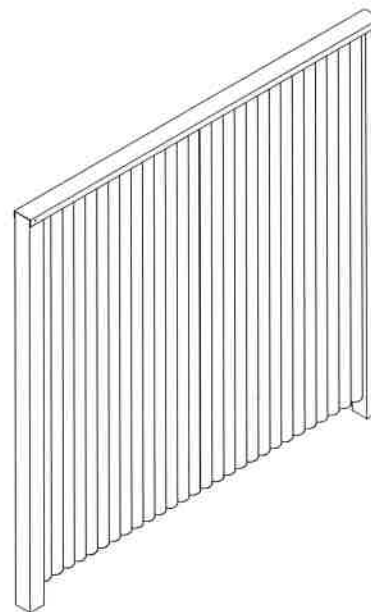

完成